

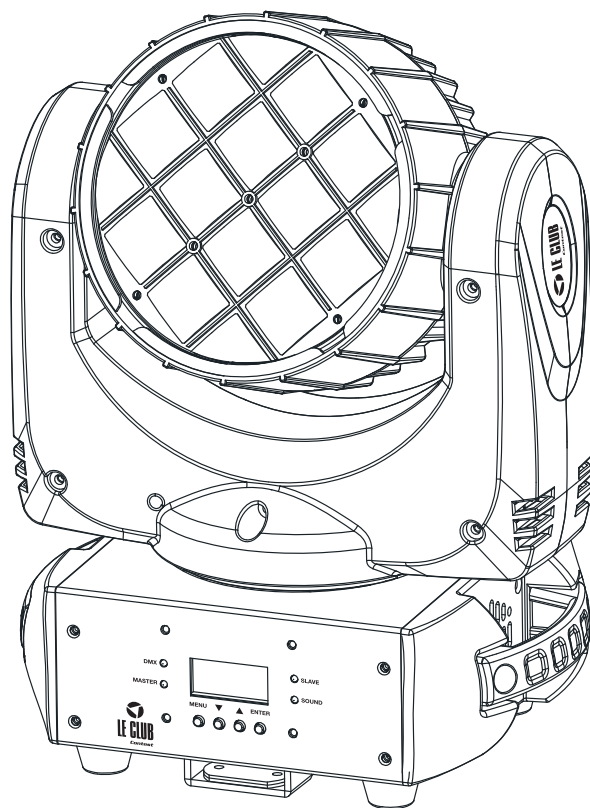

LE CLUB
Contest

LYRE D'ANIMATION MULTI FAISCEAUX



TYPHOON-120

GUIDE DE L'UTILISATEUR

10177 - Version 1 Avril 2014

1 - Instructions de sécurité

Informations importantes de sécurité

Cet appareil a été créé pour fonctionner en lieu chauffé et isolé de toute forme d'humidité ou de projection d'eau. Toute utilisation en lieu humide, non-protégé, ou soumis à des variations de températures importantes peut représenter un risque tant pour l'appareil que pour toute personne à proximité.



Seuls les services techniques compétents et reconnus par CONTEST sont habilités à réaliser la maintenance de cet appareil. Les gestes courants d'entretien doivent respecter les précautions de ce manuel.



Cet appareil contient à l'intérieur de son boîtier, des parties non isolées sous tensions suffisamment élevées pour représenter un risque de choc électrique. Vous ne devez en aucun cas réaliser la maintenance de cet appareil lorsque celui-ci est sous tension.

Symboles utilisés



Le symbole IMPORTANT signale une recommandation d'utilisation importante.



Le symbole WARNING signale un risque d'atteinte à l'intégrité physique de l'utilisateur et de toute autre personne présente. Le produit peut de plus être endommagé.



Le symbole CAUTION signale un risque de dégradation du produit.

Instructions et recommandations

1 - Lisez les instructions :

Il est conseillé de bien lire toutes les instructions d'utilisation et de fonctionnement avant l'utilisation de l'appareil.

2 - Conservez les instructions :

Il est conseillé de conserver les instructions d'utilisation et de fonctionnement ultérieurement.

3 - Considérez les avertissements :

Il est conseillé de bien prendre en compte tous les avertissements et toutes les instructions de fonctionnement du produit.

4 - Suivez les instructions :

Il est conseillé de bien suivre toutes les instructions de fonctionnement et d'utilisation.

5 - Eau et humidité :

N'utilisez pas cet appareil à proximité de l'eau, par exemple près d'une baignoire, d'un lavabo, d'un évier ou d'une piscine; ni dans un endroit humide ou près d'une piscine, etc...

6 - L'installation :

Ne posez pas cet appareil sur un meuble roulant, un trépied, un support ou une table instables. L'appareil risquerait de tomber blessant gravement un enfant ou un adulte et de s'abîmer sérieusement. Utilisez seulement un meuble roulant, une étagère, un trépied, un support ou une table recommandés par le fabricant ou vendus avec l'appareil. Dans tous les cas pour installer l'appareil il est conseillé de suivre les instructions du fabricant et d'utiliser des instruments recommandés par celui-ci. Il est fortement conseillé de déplacer avec prudence le meuble roulant quand l'appareil se trouve dessus. Des arrêts brutaux, une trop forte poussée et des surfaces rugueuses risqueraient de renverser l'ensemble.

7 - Montage en plafonnier ou sur un mur :

Il est recommandé de contacter votre revendeur avant tout montage.

8 - Aération :

Les fentes et ouvertures dans le boîtier sont prévues pour l'aération, pour assurer une utilisation en toute confiance du produit et pour éviter une surchauffe. Ces ouvertures ne doivent donc pas être obstruées ni recouvertes. Il faut faire attention à ne jamais obstruer ces ouvertures en plaçant le produit sur un lit, un canapé, une couverture ou autre surface de ce style. Cet appareil ne devrait pas être placé dans une installation fermée tels une valise ou un rack à moins qu'une aération ait été prévue ou que les instructions du fabricant aient été suivies.

CAUTION
RISK OF ELECTRIC SHOCK
DO NOT OPEN

ATTENTION : Afin de réduire les risques de chocs électriques, ne retirez jamais les capots. Il n'y a aucune pièce réparable par l'utilisateur à l'intérieur. Contactez un service technique compétent pour la maintenance de cet appareil. Afin de prévenir les risques d'électrocution, n'utilisez pas de rallonge, de prise multiple ou tout autre système de raccordement sans que les parties métalliques en contact soient complètement hors de portée.

Attention
Cet appareil est équipé de LED class 2. Évitez de regarder directement le faisceau car de graves lésions oculaires sont possibles.

Protection de l'environnement

- L'environnement est une cause que défend HITMUSIC, nous commercialisons uniquement des produits propres, conformes aux normes ROHS.
- Votre produit est composé de matériaux qui doivent être recyclés, ne le jetez pas dans votre poubelle, apportez-le dans un centre de collecte sélective mis en place à proximité de votre résidence. Les centres de services agréés vous reprendront votre appareil en fin de vie afin de procéder à sa destruction dans le respect des règles de l'environnement.
- Pour plus de renseignements <http://www.hitmusic.fr/directives-deee.php>.

9 - Chaleur :

Il est conseillé de maintenir le produit éloigné des sources de chaleur tels les radiateurs, les poêles, les réflecteurs de chaleur ou autres produits (ainsi que les amplificateurs) qui produisent de la chaleur.

10 - Alimentation électrique :

Ce produit fonctionne seulement sur le voltage indiqué sur une étiquette au dos de l'appareil. Si vous n'êtes pas sûr du voltage de votre installation électrique, consultez votre revendeur ou votre compagnie d'électricité.

11 - Protection des câbles électriques :

Il faut veiller à ce que les câbles électriques ne soient pas susceptibles d'être piétinés ou pincés par des objets placés dessus ou contre, en faisant particulièrement attention aux câbles au niveau des prises et de leur point de sortie sur l'appareil.

12 - Pour nettoyer :

Débranchez l'appareil avant de le nettoyer. N'utilisez pas d'accessoires non conseillés par le fabricant. Utilisez un chiffon humide sur la surface de l'appareil. Ne passez pas l'appareil sous l'eau.

13 - Période de non utilisation :

Débranchez le cordon d'alimentation de votre lecteur si vous ne l'utilisez pas durant une longue période.

14 - Pénétration d'objets ou de liquides :

Ne laissez jamais pénétrer d'objets en tout genre dans cet appareil à travers les ouvertures car ils risqueraient de provoquer un incendie ou une décharge électrique. Ne répandez jamais de liquides en tout genre sur le produit.

15 - Dommages nécessitant un entretien :

Adressez-vous à des personnes qualifiées dans les cas suivants :

- Quand le cordon d'alimentation ou la prise est abîmé(e).
- Si du liquide a été répandu ou si des objets sont tombés dans l'appareil.
- Si le produit a été au contact de pluie ou d'eau.
- Si le produit ne fonctionne pas normalement en suivant les instructions.
- Si le produit a pris un choc.

16 - Entretien/révision :

N'essayez pas de réviser vous-même ce produit. Cela vous exposerait à une dangereuse tension. Adressez-vous à un personnel qualifié.

17 - Milieu de fonctionnement :

Température et humidité du milieu de fonctionnement : De +5 à +35° ; humidité relative inférieure à 85% (orifice de ventilation non obstrués). N'installez pas l'appareil dans un endroit mal ventilé ou dans un lieu soumis à une forte humidité ou en plein soleil (ou à une forte lumière artificielle).

2 - Caractéristiques

Sources lumineuses

- › 12 LEDs 10W Quadrichromiques – 50 000 heures (estimé)
- › Lentille d'effet rotative en façade
- › Ouverture des faisceaux de 5° à 45°
- › Basse température, faible consommation, peut fonctionner plusieurs heures sans interruption

Couleurs

- › Réglage RGBW de la couleur de l'ensemble ou de 4 zones indépendantes
- › Réglage de la balance des blancs programmable
- › Macros de couleurs

Effets

- › Strobe à vitesse variable, effet pulse, flash sur le son
- › Dimmer électronique variable de 0 à 100%
- › Mouvement et ouverture des faisceaux indexée à vitesse et angle variable de 5° à 44°
- › Gestion des LEDs en 4 zones triangulaires indépendantes

Contrôles

- › Standard DMX-512
- › 1 à 29 canaux DMX
- › Contrôle simplifié (Compatible EASY-2)
- › Shows internes synchronisés au tempo (micro interne)
- › Commande simplifiée de plusieurs unités en mode Master/Slave
- › Afficheur à menu déroulant pour l'assignation et le choix des différents modes

Mouvements

- › Mouvement Pan et Tilt de l'ensemble et rotation de la lentille d'effet indépendante
- › Amplitude : Pan 540° - Tilt 270° - Rotation de la tête non stop sur 360°
- › Vitesse des mouvements variable
- › Mémoire de position et repositionnement automatique du Pan et Tilt
- › Macros de mouvements à vitesse variable

Contenu de l'emballage :

L'emballage doit contenir les éléments suivants :

- › La lyre
- › Le guide de l'utilisateur
- › Un cordon d'alimentation IEC / 2 pôles + terre

Autres caractéristiques

- › Vitesse de ventilation réglable
- › Étrier de fixation avec crochet 1/4 de tour Omega
- › Consommation : 175 W maximum
- › Alimentation : AC 100/230V - 50/60Hz
- › Dimensions : 263 x 170 x 327mm
- › Poids Net : 7,5 Kg

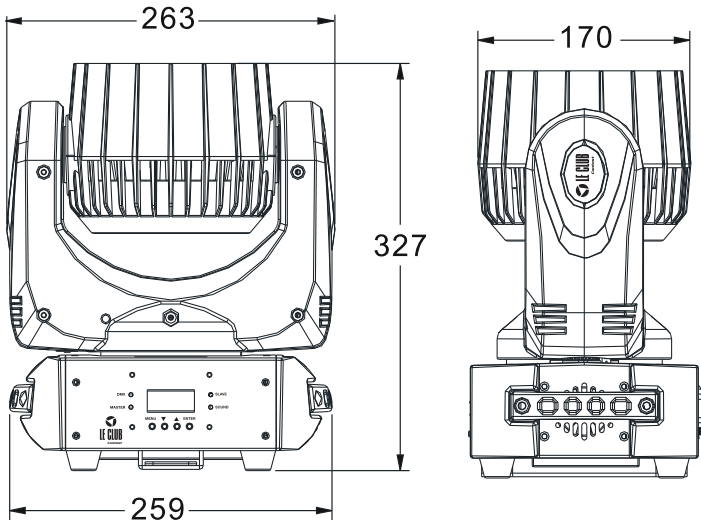

3 - Description des panneaux

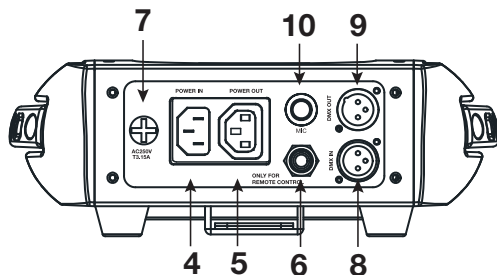
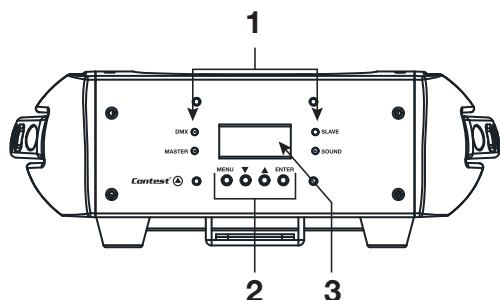

1 LEDs indicatrices

Ces 4 LEDs indiquent les différents modes de fonctionnement de l'appareil.

LED	Indication
DMX	Est allumée lorsque l'appareil est en mode DMX
MASTER	Est allumée lorsque l'appareil est en mode MASTER
SLAVE	Est allumée lorsque l'appareil est en mode ESCLAVE
SOUND	Clignote lorsque l'appareil est en mode sonore

2 Touches du menu

Touche MENU

Cette touche permet d'accéder au menu et de sélectionner une fonction.

Touche ENTER

Cette touche permet d'entrer dans les rubriques du menu et de valider les paramètres sélectionnés avec les touches UP et DOWN.

Touches UP et DOWN

Ces touches permettent d'incrémenter et de décrémenter les valeurs modifiables et de faire défiler les différentes rubriques

3 Afficheur

Cet afficheur permet de paramétrer le projecteur de manière intuitive. Reportez vous au paragraphe suivant pour les détails concernant les différentes fonctions du menu. Le rétro éclairage de l'afficheur peut être éteint via la commande Back Light du menu.

4 Entrée alimentation

Permet de relier le projecteur au secteur.

Veillez à ce que le voltage corresponde aux instructions notées sur le produit.

5 Sortie alimentation

Permet de relier le projecteur à un autre projecteur avec un cordon IEC mâle/femelle.

Vous pouvez relier jusqu'à 8 projecteurs de la même puissance entre eux.

6 Entrée Jack 6.35 stéréo

Cette entrée permet de relier la télécommande optionnelle EASY-2.

Ne reliez sur cette entrée que cette télécommande sous peine de provoquer de gros dégâts à l'électronique interne.

7 Fusible

Si vous êtes amené à remplacer ce fusible, veillez à ce que le nouveau fusible ait des caractéristiques identiques à celle d'origine.

8 Entrée DMX

Fiches XLR 3 broches femelle câblée comme suit :

- Masse en 1
- Signal négatif en 2
- Signal positif en 3

9 Sortie DMX

Fiches XLR 3 broches mâle câblée comme suit :

- Masse en 1
- Signal négatif en 2
- Signal positif en 3



10 Microphone

Permet la synchronisation musicale.











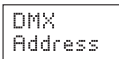

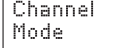





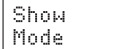

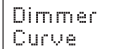

4 - Le menu interne

4.1 - Arborescence du menu et description des fonctions

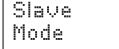
À la mise sous tension, la lyre effectue une initialisation des positions de chaque moteur.

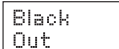
Durant cette phase l'afficheur indique . Un fois l'initialisation terminée, l'afficheur indique  et vous pouvez alors accéder au menu en appuyant sur MENU ou ENTER. Si vous n'agissez pas sur le menu pendant plus de 30 secondes, l'afficheur affiche à nouveau  et se verrouille.

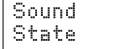
Pour accéder à nouveau au menu, appuyez sur ENTER.

MENU	UP et DOWN	Action	ENTER
		Choix de l'adresse DMX Appuyez sur ENTER et sélectionnez l'adresse avec UP et DOWN	Validation du choix
		1 canal : Sélection des show préprogrammés 1 à 4	Appuyez sur ENTER, sélectionnez le mode avec UP et DOWN.
		10 canaux : Pan, Tilt, Dimmer, Strobe, Rouge, Vert, Bleu, Blanc, Rotation, Fonctions	
		15 canaux : Pan, Pan fin, Tilt, Tilt fin, Dimmer général, Strobe, Rouge, Vert, Bleu, Blanc, Rotation, Macros de mouvements, Macros de couleur, Fonctions	
		17 canaux : Pan, Pan fin, Tilt, Tilt fin, Dimmer général, Strobe, Rouge, Vert, Bleu, Blanc, Rotation, Macros de couleurs, Vitesse macros, Macros de mouvements, Vitesse macros, Fonctions	
		29 canaux : Pan, Pan fin, Tilt, Tilt fin, Vitesse des mouvements PAN et TILT, Dimmer général, Strobe, Vitesse PAN/TILT, Rouge pour chaque LED, Vert pour chaque LED, Bleu pour chaque LED, Blanc pour chaque LED, Rotation, Macros de couleurs, Vitesse macros, Macros de mouvements, Vitesse macros, Fonctions	
		Show 1 : PAN = 180° / TILT = 100°	Les shows fonctionnent sur le rythme de la musique. Assurez vous que le mode sonore soit actif (menu Sound State) et que la sensibilité du micro soit correctement réglée (menu Sound Sense) Voir paragraphe 4.3 pour plus de détails sur ces différences d'amplitude de mouvement en fonction du show choisi.
		Show 2 : PAN = 180° / TILT = 100°	
		Show 3 : PAN = 540° / TILT = 180°	
		Show 4 : PAN = 540° / TILT = 100°	
		Permet de sélectionner le mode de fonctionnement du Dimmer. Reportez vous au paragraphe 4.2 pour plus de détails sur ces types de courbe	Validation du choix
			
			
			
		Permet de sélectionner le type de comportement en mode esclave : - Slave 1 : L'appareil esclave réagit exactement comme l'appareil maître - Slave 2 : L'appareil esclave a les mouvements inverses de ceux de l'appareil maître	
			
		Active ou désactive le mode Black-out. Sur On, cette fonction permet de forcer le black-out lors de la mise sous tension. Sur Off, la lyre lance automatiquement les shows à la mise sous tension. Appuyez sur ENTER et sélectionnez On ou Off avec UP et DOWN.	Validation du choix
			
		Active ou désactive le mode sonore Appuyez sur ENTER et sélectionnez On ou Off avec UP et DOWN	Validation du choix
			

Sound Sense	000-100	Permet de régler la sensibilité du micro pour le mode sonore. Sur la valeur 000, le micro est désactivé.	Validation du choix
Pan Inverse	No	Active l'inversion du mouvement PAN lorsque les modes esclave et show sont actifs ou en mode DMX Appuyez sur ENTER et sélectionnez Yes ou No avec UP et DOWN	Validation du choix
	Yes		
Tilt Inverse	No	Active l'inversion du mouvement TILT lorsque les modes esclave et show sont actifs ou en mode DMX. Appuyez sur ENTER et sélectionnez Yes ou No avec UP et DOWN.	Validation du choix
	Yes		
Back Light	On	Active ou désactive le rétro éclairage de l'afficheur. Appuyez sur ENTER et sélectionnez On ou Off avec UP et DOWN. Sur Off l'afficheur s'éteint au bout de 30 secondes sans action sur les touches du menu.	Validation du choix
	Off		
White Balance	Red	La fonctionnalité «Balance des blancs» permet d'étalonner les couleurs de votre lyre. Cette fonction permet de régler le niveau maximum de chaque nuance de rouge, de vert, de bleu et de blanc qui s'appliquera à toutes les couleurs par la suite. Sélectionner la ou les couleurs sur lesquelles vous voulez agir puis, à l'aide des touches UP et DOWN, faites varier les valeurs de 125 à 255. Sur 125 l'intensité de la couleur est réduite de moitié.	Validation du choix
	Green		
	Blue		
Manual Test	Pan	Permet de tester manuellement chaque fonction. Sélectionnez la fonction à tester, appuyez sur ENTER et faites varier les valeurs de 000 à 255 avec les touches UP et DOWN.	Validation du choix
	Tilt		
	Red1~4		
	Green1~4		
	Blue1~4		
	White1~4		
	Rotation		
	Dimmer		
Strobe			
Auto Test	Test...	Lance le test automatique de chaque fonction.	Lance le test
Temp.	xxx	Donne la température en degrés Celsius de la tête de la lyre.	Pas d'action
Fan Mode	Auto	Permet de sélectionner le type de ventilation pour permettre à l'appareil de travailler dans des lieux nécessitant plus ou moins de silence. ATTENTION : Le mode LOW ne doit être utilisé que si vous êtes certain que la température ambiante ne dépasse pas 35°.	Validation du choix
	Low		
	High		
Fixture Time	xxx	Donne la durée de fonctionnement totale de l'appareil en heures, depuis sa première mise sous tension.	Pas d'action
Firmware Version	A :UX.X Ab:UX.X	Donne les versions des logiciels internes. A correspond à la version du logiciel de fonctionnement général. Ab correspond à la version du logiciel de démarrage.	Pas d'action

<input type="checkbox"/> Pro <input checked="" type="checkbox"/> Default	<input type="checkbox"/> Yes <input checked="" type="checkbox"/> No	Permet de réinitialiser les paramètres pour passer en mode professionnel.	Channel Mode : 10 Slave Mode : Slave 1 Black-out : No Sound State : Yes Sound Sense : 90 Pan Inverse : No Tilt Inverse : No Back Light : 0n	Validation du choix
<input type="checkbox"/> Reset		Lance une réinitialisation de l'appareil.		Lance le Reset

5.2 - Détail des 4 modes DIMMER CURVE

Les modes DIMMER CURVE permettent de définir le comportement du dimmer.

Ci-dessous 4 schémas vous montrent l'évolution du niveau de sortie en fonction du mode choisi et du niveau DMX du canal dimmer.

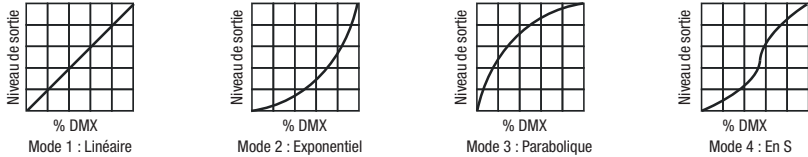

5.3 - Réglage des positions d'origine

Après avoir effectué son initialisation la lyre cale ses moteurs sur leurs positions initiales.

Vous pouvez agir sur ces positions et les régler de sorte qu'elles correspondent mieux à vos attentes.

Pour ce faire, lorsque que vous êtes sur le menu **DMX Address**, appuyez plus de 3 secondes sur la touche ENTER. Vous accédez alors aux réglages de ces positions d'origines. La liste des positions réglables sont données par le tableau suivant :

<input type="checkbox"/> Pan <input type="checkbox"/> Offset	-127 +127	Réglage de la position initiale du mouvement PAN.	Validation du choix
<input type="checkbox"/> Tilt <input type="checkbox"/> Offset	-127 +127	Réglage de la position initiale du mouvement TILT.	Validation du choix
<input type="checkbox"/> Rotation <input type="checkbox"/> Offset	-127 +127	Réglage de la position initiale de la lentille centrale.	Validation du choix

4.3 - Limitation des mouvements en fonction du programme choisi

Afin d'éviter qu'en mode automatique la lyre n'envoie des faisceaux sur des zones non intéressantes (plafonds, angles de pièces, ...etc.), chaque show prévoit des amplitudes PAN et TILT différentes. Ci-dessous les limitations des mouvements pour chaque show.

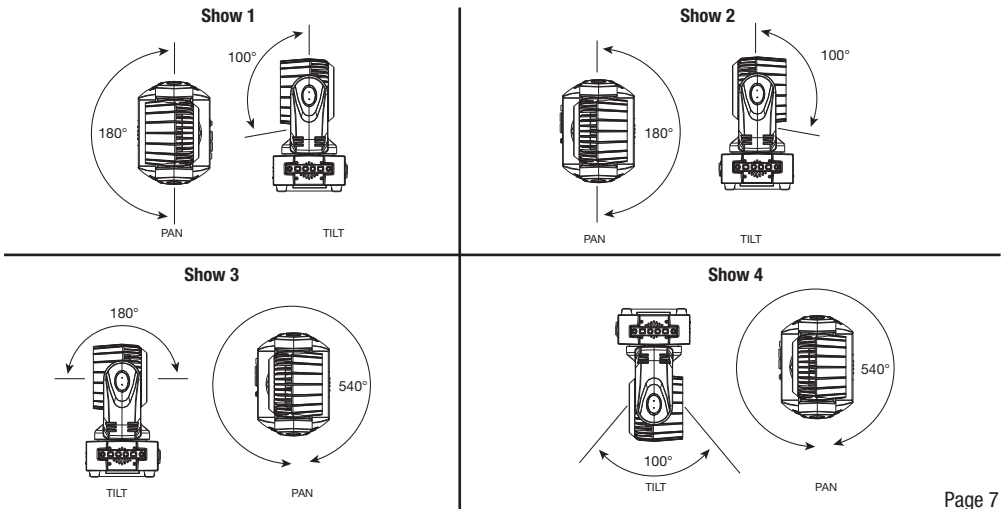

5 - Les différents modes DMX

Dès qu'un signal DMX est présent sur l'entrée DMX IN, la lyre passe automatiquement en mode DMX.

5.1 - Mode 1 canal

Canal	Valeurs	Action
1	000 - 007	Black-out
	008 - 069	Show 1
	070 - 131	Show 2
	132 - 193	Show 3
	194 - 255	Show 4

5.2 - Mode 10 canaux

Canal	Valeurs	Action
1	000 - 255	Mouvement PAN
2	000 - 255	Mouvement TILT
3	000 - 255	Dimmer Général
4		Strobe
	000 - 019	Ouvert
	020 - 039	Stroboscope à vitesse croissante : 0 à 20Hz
	040 - 059	Macro de strobe 1
	060 - 079	Macro de strobe 2
	080 - 099	Macro de strobe 3
	100 - 119	Macro de strobe 4
	120 - 139	Macro de strobe 5
	140 - 159	Effet de Strobe 1
	160 - 179	Effet de Strobe 2
	180 - 199	Effet de Strobe 3
	200 - 219	Effet de Strobe 4
248 - 255	Plein feu	
5	000 - 255	Dimmer Rouge : de 0 à 100%
6	000 - 255	Dimmer Vert : de 0 à 100%
7	000 - 255	Dimmer Bleu : de 0 à 100%
8	000 - 255	Dimmer Blanc : de 0 à 100%
9		Rotation
	053 - 127	Indexation de 0 à 360°
	128 - 189	Rotation dans le sens opposé aux aiguilles d'une montre
	190 - 193	Pas de rotation
194 - 255	Rotation dans le sens des aiguilles d'une montre	
10		Fonctions (Reset)
	000 - 007	Pas de fonction
	008 - 069	Reset PAN et TILT
	070 - 129	Reset complet
	130 - 190	Black-out durant les mouvements PAN et TILT
	191 - 255	Mode musical : Enchaînement des shows 1 à 4

5.3 - Mode 15 canaux

Canal	Valeurs	Action
1	000 - 255	Mouvement PAN
2	000 - 255	Mouvement PAN fin
3	000 - 255	Mouvement TILT
4	000 - 255	Mouvement TILT fin
5	000 - 255	Vitesse des mouvements PAN et TILT
6	000 - 255	Dimmer Général
7		Strobe
	000 - 019	Ouvert
	020 - 039	Stroboscope à vitesse croissante : 0 à 20Hz
	040 - 059	Macro de strobe 1
	060 - 079	Macro de strobe 2
	080 - 099	Macro de strobe 3
	100 - 119	Macro de strobe 4
	120 - 139	Macro de strobe 5
	140 - 159	Effet de Strobe 1
	160 - 179	Effet de Strobe 2
	180 - 199	Effet de Strobe 3
	200 - 219	Effet de Strobe 4
220 - 255	Ouvert	
8	000 - 255	Dimmer Rouge : de 0 à 100%
9	000 - 255	Dimmer Vert : de 0 à 100%
10	000 - 255	Dimmer Bleu : de 0 à 100%
11	000 - 255	Dimmer Blanc : de 0 à 100%
12		Rotation
	053 - 127	Indexation de 0 à 360°
	128 - 189	Rotation dans le sens opposé aux aiguilles d'une montre
	190 - 193	Pas de rotation
194 - 255	Rotation dans le sens des aiguilles d'une montre	
13		Macros de couleurs
	000 - 019	Pas de fonction
	020 - 029	Macro de couleurs 1
	030 - 039	Macro de couleurs 2
	040 - 049	Macro de couleurs 3
	050 - 059	Macro de couleurs 4
	060 - 069	Macro de couleurs 5
	070 - 079	Macro de couleurs 6
	080 - 089	Macro de couleurs 7
	090 - 099	Macro de couleurs 8
	100 - 109	Macro de couleurs 9
	110 - 119	Macro de couleurs 10
	120 - 129	Macro de couleurs 11
	130 - 139	Macro de couleurs 12
	140 - 149	Macro de couleurs 13
	150 - 159	Macro de couleurs 14
	160 - 169	Macro de couleurs 15
	170 - 179	Macro de couleurs 16
	180 - 189	Macro de couleurs 17
	190 - 199	Macro de couleurs 18
	200 - 209	Macro de couleurs 19
	210 - 219	Macro de couleurs 20
	220 - 229	Macro de couleurs 21
	230 - 239	Macro de couleurs 22
240 - 255	Macro de couleurs 23	

5.3 - Mode 15 canaux (suite et fin)

14		Macros PAN et Tilt
	000 - 007	Pas de fonction
	008 - 015	Macro 1
	016 - 023	Macro 2
	024 - 031	Macro 3
	032 - 039	Macro 4
	040 - 047	Macro 5
	048 - 055	Macro 6
	056 - 063	Macro 7
	064 - 071	Macro 8
	072 - 079	Macro 9
	080 - 087	Macro 10
	088 - 095	Macro 11
	096 - 103	Macro 12
	104 - 111	Macro 13
	112 - 119	Macro 14
	120 - 127	Macro 15
	128 - 135	Macro 16
	136 - 143	Macro 17
	144 - 151	Macro 18
	152 - 159	Macro 19
	160 - 167	Macro 20
	168 - 175	Macro 21
	176 - 183	Macro 22
	184 - 191	Macro 23
	192 - 199	Macro 24
	200 - 207	Macro 25
	208 - 215	Macro 26
	216 - 223	Macro 27
	224 - 231	Macro 28
	232 - 239	Macro 29
240 - 247	Macro 30	
248 - 255	Macro 31	
15		Fonctions Spéciales
	000 - 007	Pas de fonction
	008 - 069	Reset PAN et TILT
	070 - 129	Reset complet
	130 - 190	Black-out durant les mouvements PAN et TILT
191 - 255	Mode musical : Enchaînement des shows 1 à 4	

5.4 - Mode 17 canaux

Canal	Valeurs	Action
1	000 - 255	Mouvement PAN
2	000 - 255	Mouvement PAN fin
3	000 - 255	Mouvement TILT
4	000 - 255	Mouvement TILT fin
5	000 - 255	Vitesse des mouvements PAN et TILT
6	000 - 255	Dimmer Général
7		Strobe
	000 - 019	Ouvert
	020 - 039	Stroboscope à vitesse croissante : 0 à 20Hz
	040 - 059	Macro de strobe 1
	060 - 079	Macro de strobe 2
	080 - 099	Macro de strobe 3
	100 - 119	Macro de strobe 4
	120 - 139	Macro de strobe 5
	140 - 159	Effet de Strobe 1
	160 - 179	Effet de Strobe 2
180 - 199	Effet de Strobe 3	
200 - 219	Effet de Strobe 4	
8	000 - 255	Dimmer Rouge : de 0 à 100%
9	000 - 255	Dimmer Vert : de 0 à 100%
10	000 - 255	Dimmer Bleu : de 0 à 100%
11	000 - 255	Dimmer Blanc : de 0 à 100%
12		Rotation
	053 - 127	Indexation de 0 à 360°
	128 - 189	Rotation dans le sens opposé aux aiguilles d'une montre
	190 - 193	Pas de rotation
194 - 255	Rotation dans le sens des aiguilles d'une montre	
13		Macros de couleurs
	000 - 019	Pas de fonction
	020 - 029	Macro de couleurs 1
	030 - 039	Macro de couleurs 2
	040 - 049	Macro de couleurs 3
	050 - 059	Macro de couleurs 4
	060 - 069	Macro de couleurs 5
	070 - 079	Macro de couleurs 6
	080 - 089	Macro de couleurs 7
	090 - 099	Macro de couleurs 8
	100 - 109	Macro de couleurs 9
	110 - 119	Macro de couleurs 10
	120 - 129	Macro de couleurs 11
	130 - 139	Macro de couleurs 12
	140 - 149	Macro de couleurs 13
	150 - 159	Macro de couleurs 14
	160 - 169	Macro de couleurs 15
	170 - 179	Macro de couleurs 16
	180 - 189	Macro de couleurs 17
	190 - 199	Macro de couleurs 18
200 - 209	Macro de couleurs 19	
210 - 219	Macro de couleurs 20	
220 - 229	Macro de couleurs 21	
230 - 239	Macro de couleurs 22	
240 - 255	Macro de couleurs 23	
14	000 - 255	Vitesse des Macros de couleurs

5.4 - Mode 17 canaux (suite et fin)

Canal	Valeurs	Action
		Macros PAN et Tilt
	000 - 007	Pas de fonction
	008 - 015	Macro 1
	016 - 023	Macro 2
	024 - 031	Macro 3
	032 - 039	Macro 4
	040 - 047	Macro 5
	048 - 055	Macro 6
	056 - 063	Macro 7
	064 - 071	Macro 8
	072 - 079	Macro 9
	080 - 087	Macro 10
	088 - 095	Macro 11
	096 - 103	Macro 12
	104 - 111	Macro 13
	112 - 119	Macro 14
15	120 - 127	Macro 15
	128 - 135	Macro 16
	136 - 143	Macro 17
	144 - 151	Macro 18
	152 - 159	Macro 19
	160 - 167	Macro 20
	168 - 175	Macro 21
	176 - 183	Macro 22
	184 - 191	Macro 23
	192 - 199	Macro 24
	200 - 207	Macro 25
	208 - 215	Macro 26
	216 - 223	Macro 27
	224 - 231	Macro 28
	232 - 239	Macro 29
	240 - 247	Macro 30
	248 - 255	Macro 31
16	000 - 255	Vitesse des Macros PAN et TILT
		Fonctions Spéciales
	000 - 007	Pas de fonction
	008 - 069	Reset PAN et TILT
	070 - 129	Reset complet
	130 - 190	Black-out durant les mouvements PAN et TILT
17	191 - 255	Mode musical : Enchaînement des shows 1 à 4

5.5 - Mode 29 canaux

Canal	Valeurs	Action
1	000 - 255	Mouvement PAN
2	000 - 255	Mouvement PAN fin
3	000 - 255	Mouvement TILT
4	000 - 255	Mouvement TILT fin
5	000 - 255	Vitesse des mouvements PAN et TILT
6	000 - 255	Dimmer Général
7		Strobe
	000 - 019	Ouvert
	020 - 039	Stroboscope à vitesse croissante : 0 à 20Hz
	040 - 059	Macro de strobe 1
	060 - 079	Macro de strobe 2
	080 - 099	Macro de strobe 3
	100 - 119	Macro de strobe 4
	120 - 139	Macro de strobe 5
	140 - 159	Effet de Strobe 1
	160 - 179	Effet de Strobe 2
180 - 199	Effet de Strobe 3	
200 - 219	Effet de Strobe 4	
8	000 - 255	Dimmer Rouge LED 1 : de 0 à 100%
9	000 - 255	Dimmer Vert LED 1 : de 0 à 100%
10	000 - 255	Dimmer Bleu LED 1 : de 0 à 100%
11	000 - 255	Dimmer Blanc LED 1 : de 0 à 100%
12	000 - 255	Dimmer Rouge LED 2 : de 0 à 100%
13	000 - 255	Dimmer Vert LED 2 : de 0 à 100%
14	000 - 255	Dimmer Bleu LED 2 : de 0 à 100%
15	000 - 255	Dimmer Blanc LED 2 : de 0 à 100%
16	000 - 255	Dimmer Rouge LED 3 : de 0 à 100%
17	000 - 255	Dimmer Vert LED 3 : de 0 à 100%
18	000 - 255	Dimmer Bleu LED 3 : de 0 à 100%
19	000 - 255	Dimmer Blanc LED 3 : de 0 à 100%
20	000 - 255	Dimmer Rouge LED 4 : de 0 à 100%
21	000 - 255	Dimmer Vert LED 4 : de 0 à 100%
22	000 - 255	Dimmer Bleu LED 4 : de 0 à 100%
23	000 - 255	Dimmer Blanc LED 4 : de 0 à 100%
24		Rotation
	053 - 127	Indexation de 0 à 360°
	128 - 189	Rotation dans le sens opposé aux aiguilles d'une montre
	190 - 193	Pas de rotation
194 - 255	Rotation dans le sens des aiguilles d'une montre	
25		Macros de couleurs
	000 - 019	Pas de fonction
	020 - 029	Macro de couleurs 1
	030 - 039	Macro de couleurs 2
	040 - 049	Macro de couleurs 3
	050 - 059	Macro de couleurs 4
	060 - 069	Macro de couleurs 5
	070 - 079	Macro de couleurs 6
	080 - 089	Macro de couleurs 7
	090 - 099	Macro de couleurs 8
	100 - 109	Macro de couleurs 9
	110 - 119	Macro de couleurs 10
	120 - 129	Macro de couleurs 11
	130 - 139	Macro de couleurs 12

5.5 - Mode 29 canaux (suite et fin)

Canal	Valeurs	Action
25		Macros de couleurs (suite)
	140 - 149	Macro de couleurs 13
	150 - 159	Macro de couleurs 14
	160 - 169	Macro de couleurs 15
	170 - 179	Macro de couleurs 16
	180 - 189	Macro de couleurs 17
	190 - 199	Macro de couleurs 18
	200 - 209	Macro de couleurs 19
	210 - 219	Macro de couleurs 20
	220 - 229	Macro de couleurs 21
	230 - 239	Macro de couleurs 22
26	240 - 255	Macro de couleurs 23
	000 - 255	Vitesse des Macros de couleurs
27		Macros PAN et Tilt
	000 - 007	Pas de fonction
	008 - 015	Macro 1
	016 - 023	Macro 2
	024 - 031	Macro 3
	032 - 039	Macro 4
	040 - 047	Macro 5
	048 - 055	Macro 6
	056 - 063	Macro 7
	064 - 071	Macro 8
	072 - 079	Macro 9
	080 - 087	Macro 10
	088 - 095	Macro 11
	096 - 103	Macro 12
	104 - 111	Macro 13
	112 - 119	Macro 14
	120 - 127	Macro 15
	128 - 135	Macro 16
	136 - 143	Macro 17
	144 - 151	Macro 18
	152 - 159	Macro 19
	160 - 167	Macro 20
	168 - 175	Macro 21
	176 - 183	Macro 22
	184 - 191	Macro 23
	192 - 199	Macro 24
	200 - 207	Macro 25
	208 - 215	Macro 26
	216 - 223	Macro 27
	224 - 231	Macro 28
	232 - 239	Macro 29
240 - 247	Macro 30	
248 - 255	Macro 31	
28	000 - 255	Vitesse des macros PAN et TILT
29		Fonctions Spéciales
	000 - 007	Pas de fonction
	008 - 069	Reset PAN et TILT
	070 - 129	Reset complet
	130 - 190	Black-out durant les mouvements PAN et TILT
	191 - 255	Mode musical : Enchaînement des shows 1 à 4

6 - Câblage et adressage DMX en fonction de chaque mode

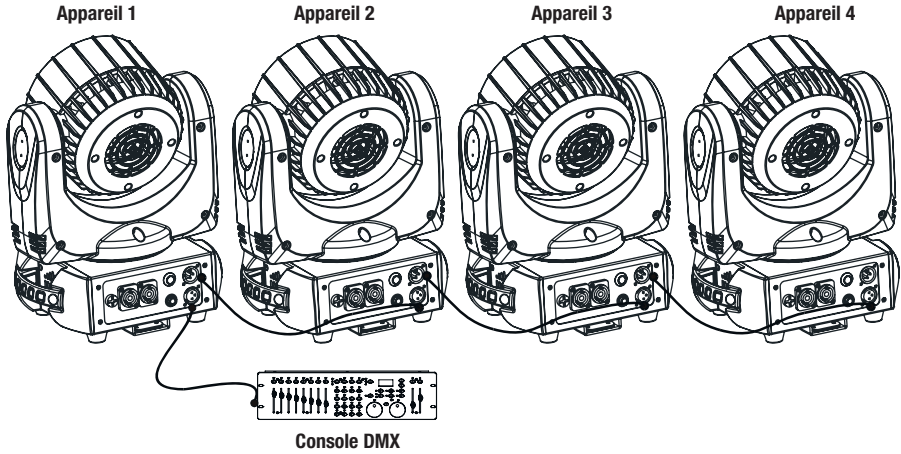

Mode DMX	Adresse appareil 1	Adresse appareil 2	Adresse appareil 3	Adresse appareil 4
1 canal	1	2	3	4
10 canaux	1	11	21	31
13 canaux	1	14	27	40
15 canaux	1	16	31	46
17 canaux	1	18	35	52
29 canaux	1	30	59	88

7 - Fonctionnement avec la télécommande Easy-2 (en option)

La télécommande EASY-2 est simple d'utilisation, facile à installer et peut piloter plusieurs appareils synchronisés en mode Maître/Esclave.

Branchez votre télécommande dans le châssis jack 6.35 du projecteur maître, repérez la fiche «ONLY FOR REMOTE CONTROL» puis reliez les autres appareils via les fiches XLR comme pour un câblage DMX classique. Grâce à cette télécommande vous pouvez accéder aux fonctions suivantes : black-out, strobe, sélection des shows et modifications PAN, TILT et Dimmer.

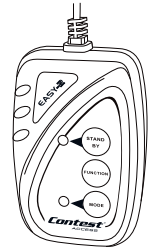

Touche	Action		
STAND - BY	Black-out		
FONCTION	Pour chaque appui et en maintenant appuyé : 1 : Strobe mode musical 2 : Strobe automatique 3 : Strobe mode musical	Pour chaque appui : 1 : Show 1 2 : Show 2 3 : Show 3 4 : Show 4	Pour chaque appui et en maintenant appuyé : 1 : Modifie la position PAN du Master 2 : Modifie la position TILT du Master 3 : Modifie le Dimmer du Master 4 : Modifie la position PAN de l'esclave 5 : Modifie la position TILT de l'esclave 6 : Modifie le Dimmer de l'esclave
MODE	Mode sonore (LED éteinte)	Show (LED allumée)	Modification PAN, TILT et Dimmer (LED clignotante)

La société CONTEST® apporte le plus grand soin à la fabrication de ses produits pour vous garantir la meilleure qualité. Des modifications peuvent donc être effectuées sans notification préalable. C'est pourquoi les caractéristiques techniques et la configuration physique des produits peuvent différer des spécifications et illustrations présentées dans ce manuel.

Pour bénéficier des dernières informations et mises à jour sur les produits CONTEST® connectez-vous sur www.contest-lighting.com